

令和2年度 長野県高等学校新人テニス選手権大会 南信地区大会

主催	長野県テニス協会
共催	長野県高等学校体育連盟
主管	南信高体連テニス専門部
協賛	株式会社ダンロップスポーツ
期日	令和2年10月9日(金)10日(土)・11日(日)予備日12日(月)

9日(金)・・・男子A級単・女子A級単

10日(土)・・・男子A級複・女子A級複・男子B級複・女子B級複

11日(日)・・・男子B級単・女子B級単

12日(月)・・・予備日

日程	8時～8時30分	受付・検温 健康チェックシート → 各校代表者がまとめて提出 練習 女子8:00～8:15 男子8:15～8:30
	8時15分	顧問連絡会
	8時35分	選手ミーティング
	8時45分	試合開始

会場 伊那市センターテニスコート

参加資格 ①長野県高等学校体育連盟に加盟する生徒で、学校長が認めた者
②令和2年4月2日起算として18歳未満で、1・2学年に在学中の者とする。ただし、同一学年での出場は1回に限る。

参加制限 ①A級シングルス(A単)は各校男女8名までとする。
②A級ダブルス(A複)は各校男女4組までとする。
③B級シングルス(B単)は1年生を対象とし、人数制限は設けない。
④B級シングルス(B複)は1年生を対象とし、人数制限は設けない。

【注意事項】

- ・A級とB級を兼ねて出場することはできない。
- ・B級ダブルスで1年生部員が奇数の場合は、他校選手との合同で参加を認める(ただし合同する選手は、両校の校内ランキング最下位の選手同士とする。強いペアをつくるための合同は認められない。また仮に県大会への出場権を得ても出場することはできない。)

競技規則 ①日本テニス協会の競技規則による。
②使用球はダンロップフォートとし、本部で用意する。
③審判はSCUで行う。

競技方法 ①各試合1セットマッチ（6－6でタイブレーク）とする。
ノーアドバンテージ方式とする。県決め以降の試合は、スタンダード方式で行う。（順位戦についてはすべてノーアドバンテージ方式で行う。）

②A複・B単は1位～8位の順位戦を行う。

※A単予選通過者については原則ジュニアシードポイントが同ポイントの選手間で順位戦を行う。

③B複は1～4位の順位戦を行う。

④A単は、長野県ジュニアシードポイント対象大会とする。

⑤A複は、次年度総体のシード決定の参考とする。

参加料 1種目1,500円（大会当日持参）

参加料は10日（土）に全種目（A・B）とも合わせて各校顧問がまとめて
お願いします。

上位大会 長野県高等学校新人テニス選手権大会 会場：松本市浅間温泉庭球公園
令和2年11月7日（土）・8日（日）

出場枠 A単：男子12名（予選免除5名）女子14名（予選免除4名）
A複：男子8組 女子8組
B単：男女とも8名
B複：男女とも4組

予選免除 下記の選手を予選免除としA級シングルス県大会ストレートインとします。
なお、対象者は南信大会シングルスの参加料は不要となります。

男子： 北澤 開（諏訪清陵） 南雲ミハエル薫（飯田OIDE長姫）
沖本蓮エリック（東海大諏訪） 宮坂侑弥（諏訪二葉） 山下駿斗（諏訪二葉）
女子： 中島由佳（伊那北） 木村妃杏（岡谷南） 野溝真奈香（伊那弥生ヶ丘）
後藤 結（伊那弥生ヶ丘）

その他 ①組合せは、ポイント・成績などをもとに専門委員会で決定する。
②茶髪・化粧およびピアスなどの装身具装着の選手の大会出場は認めない。
③競技中における疾病、傷害などの応急処置は各校で対応をお願いします。

※原則として天候不良の場合も会場にて受付を行います。ただし警報の発令など移動等に
危険が伴うような場合には南信高校テニスのホームページにて大会前日10月8日（木）
20：00までに連絡します。ご確認ください。

※県大会出場者は10月24日（土）または11月3日（火）に南信地区強化練習を計画して
おります。詳細については後日連絡します。

※県大会出場を決めた選手のいる顧問の先生方は、大会終了までに県大会費を専門委員長まで納めてください。

予選勝ち上がりの選手	1種目	1,000円
地区予選免除の選手	1種目	2,000円

【新型コロナウイルスへの対応】

- (1) 会場では当日朝、選手それ以外の部員についての検温を会場入り口にて行います。
この際、高熱の生徒、体調不良の生徒については各校顧問の先生方において対応をお願いしたいと思います。
- (2) 当日、会場に入る生徒すべては南信高体連テニス専門部のホームページより「健康チェックシート」をダウンロードし大会当日提出してください。
- (3) 各校での生徒の健康状況を把握したうえで参加してください。
- (4) 生徒及び教職員が感染者・濃厚接触者となった場合は、保健所が指定する出席停止期間は大会参加禁止とします。
- (5) 大会終了後 2 週間以内に新型コロナウイルス感染症を発症した生徒、教職員がいた場合は速やかに南信専門委員長（諏訪実業 土橋）まで連絡をお願いします。
- (6) 会場内では運動をしていないときのマスクの着用をお願いします。
- (7) 会場本部、入り口に消毒用アルコールを用意してありますが、各自、各校での対応もよろしくをお願いします。
- (8) 飛沫防止観点より、声を出しての応援でなく、拍手のみをお願いします。
- (9) 保護者の会場内の入場を禁止します。生徒から保護者への連絡の徹底をお願いします。

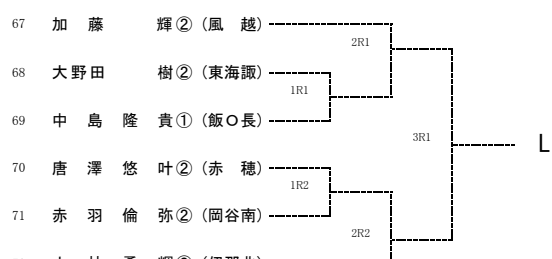
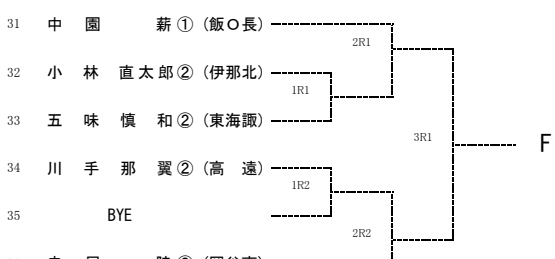
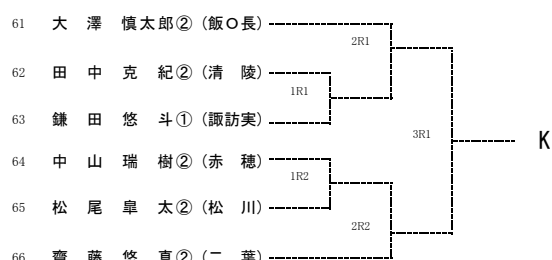
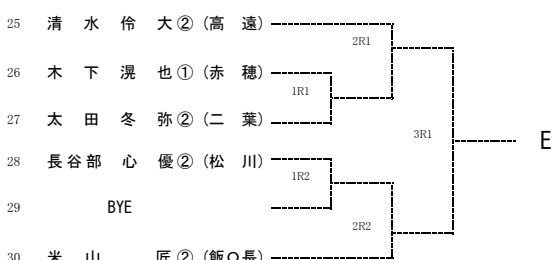
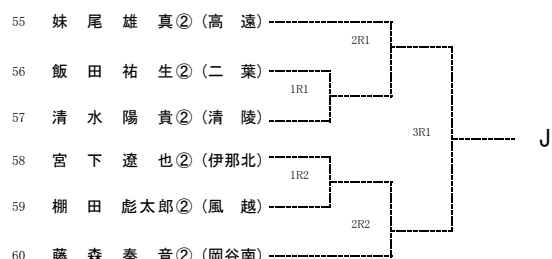
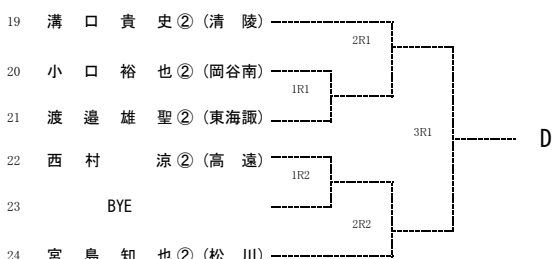
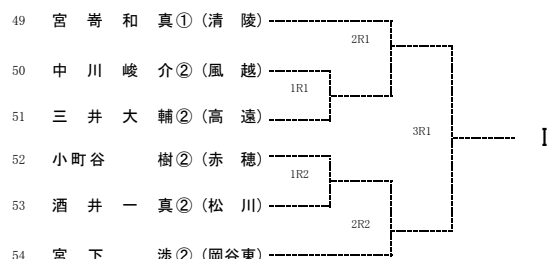
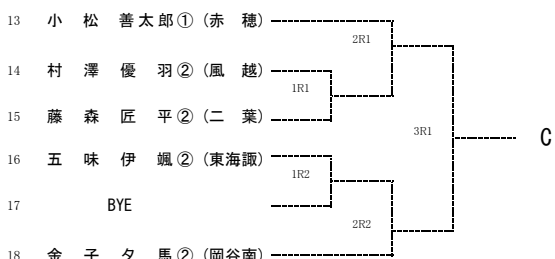
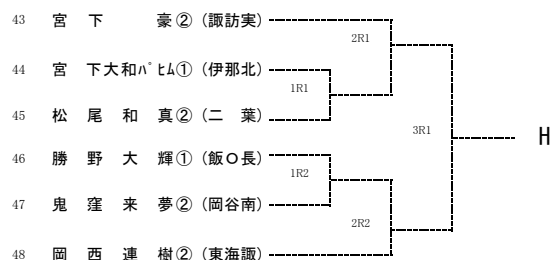
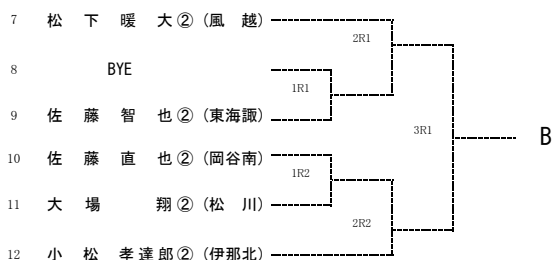
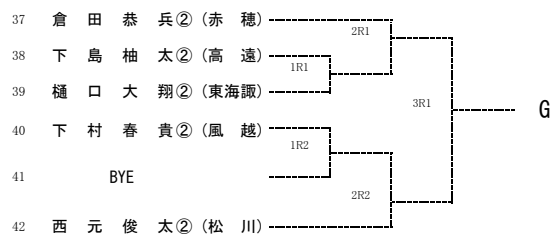
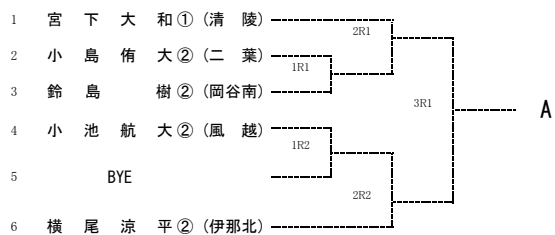

令和2年度 長野県高等学校新人テニス選手権大会 南信地区大会 女子A級シングルス

2020/10/9

伊那市センターテニスコート

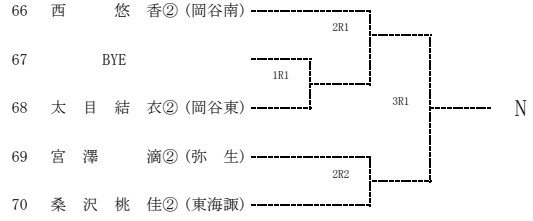
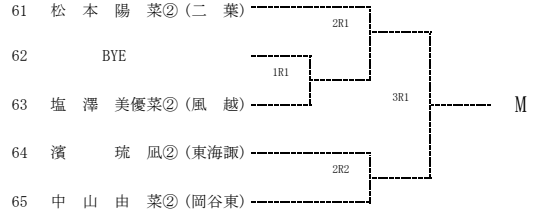
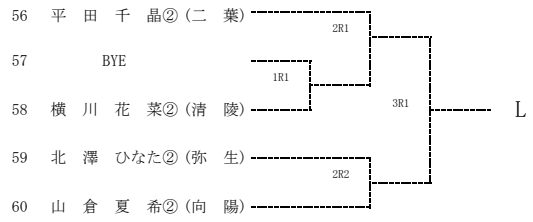
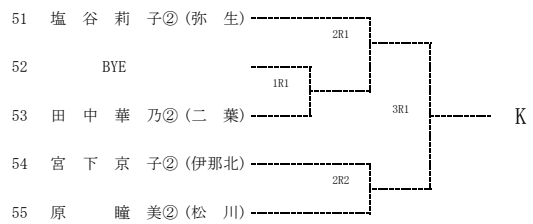
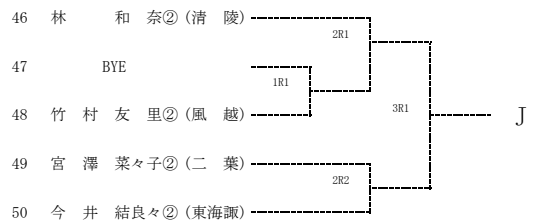
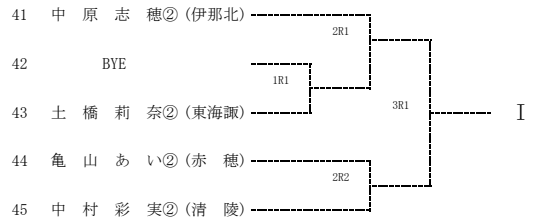
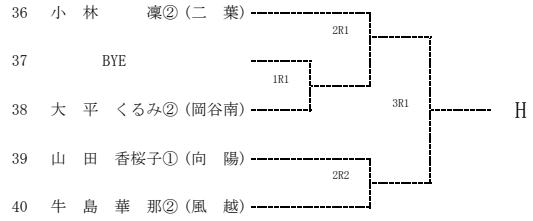
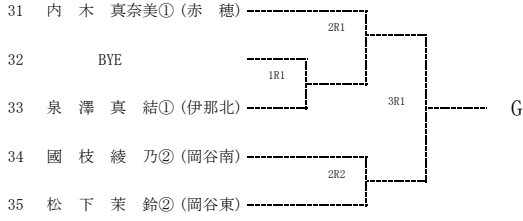
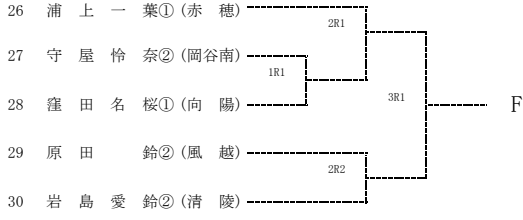
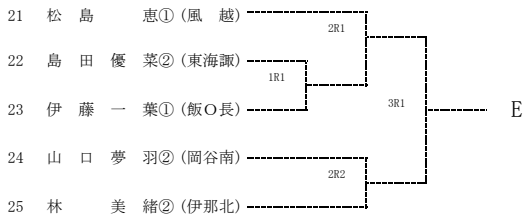
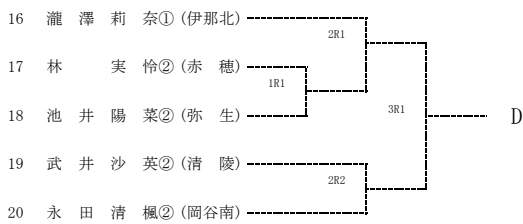
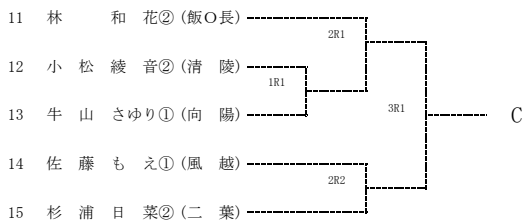
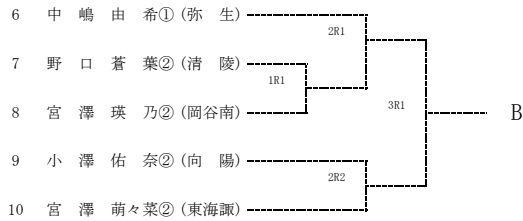
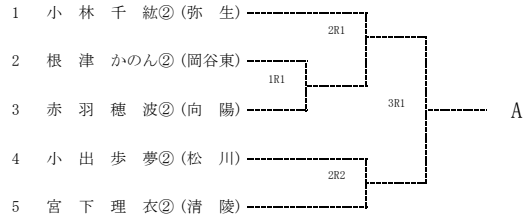

令和2年度 長野県高等学校新人テニス選手権大会 南信地区大会 男子A級ダブルス

2020/10/10

伊那市センターテニスコート

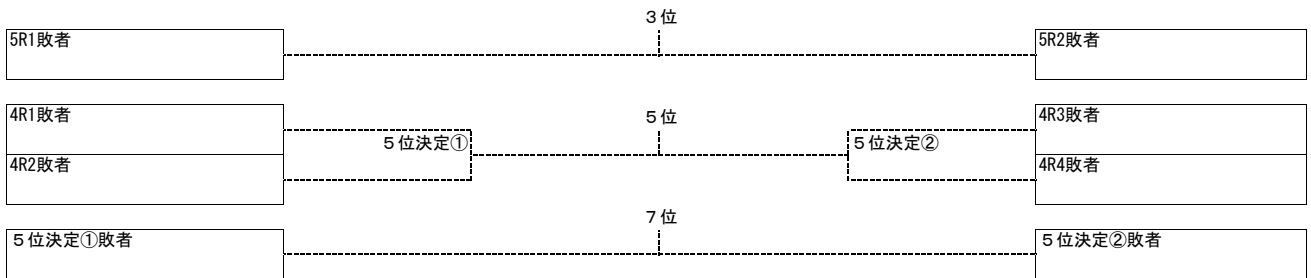
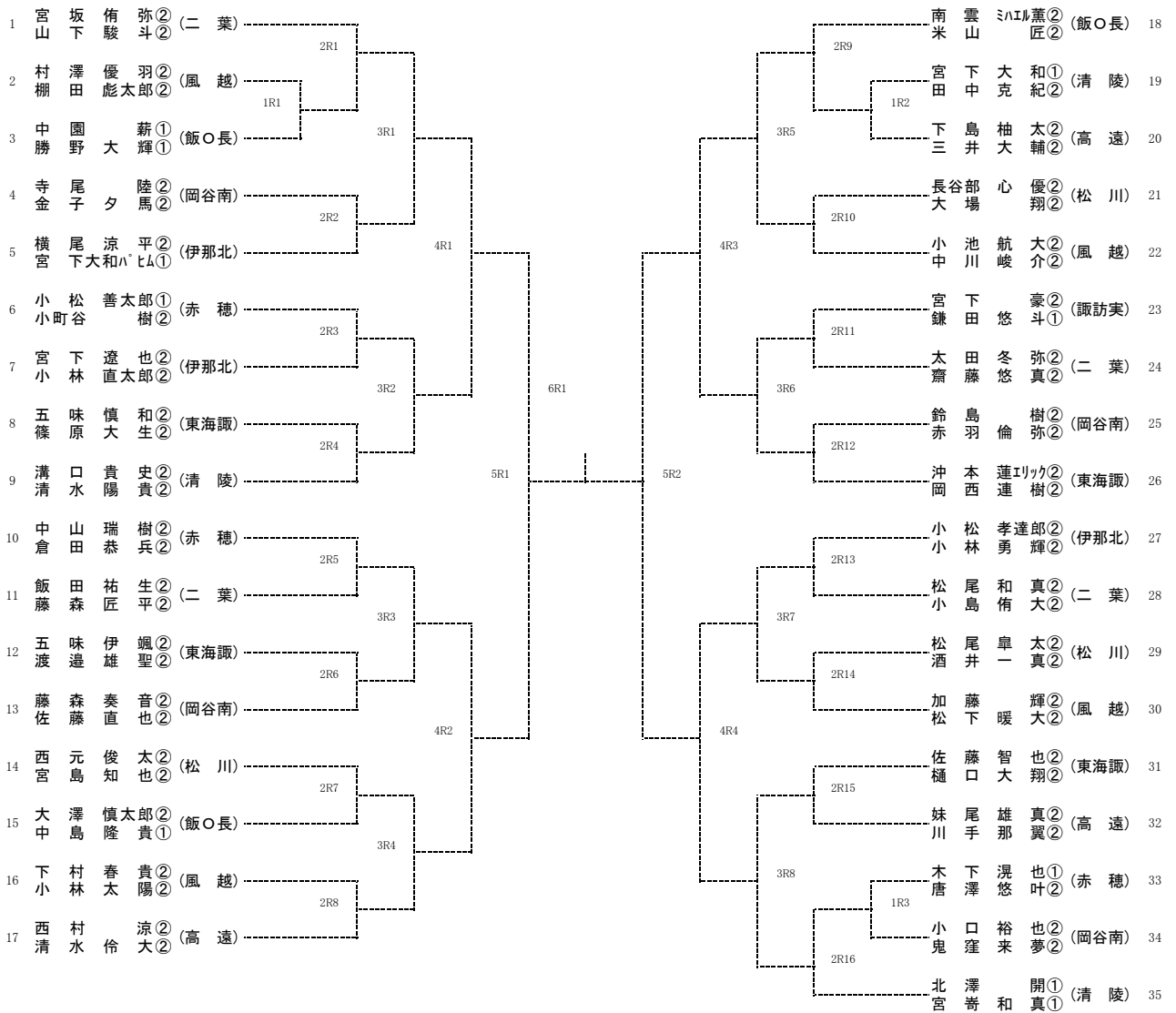

令和2年度 長野県高等学校新人テニス選手権大会 南信地区大会 女子A級ダブルス

2020/10/10

伊那市センターテニスコート

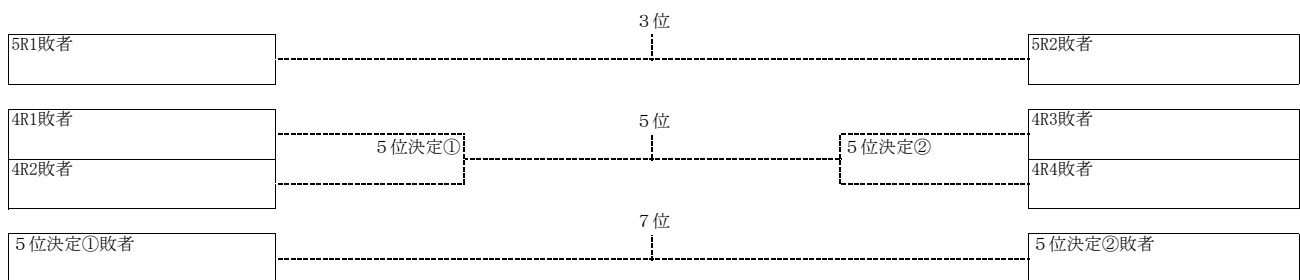
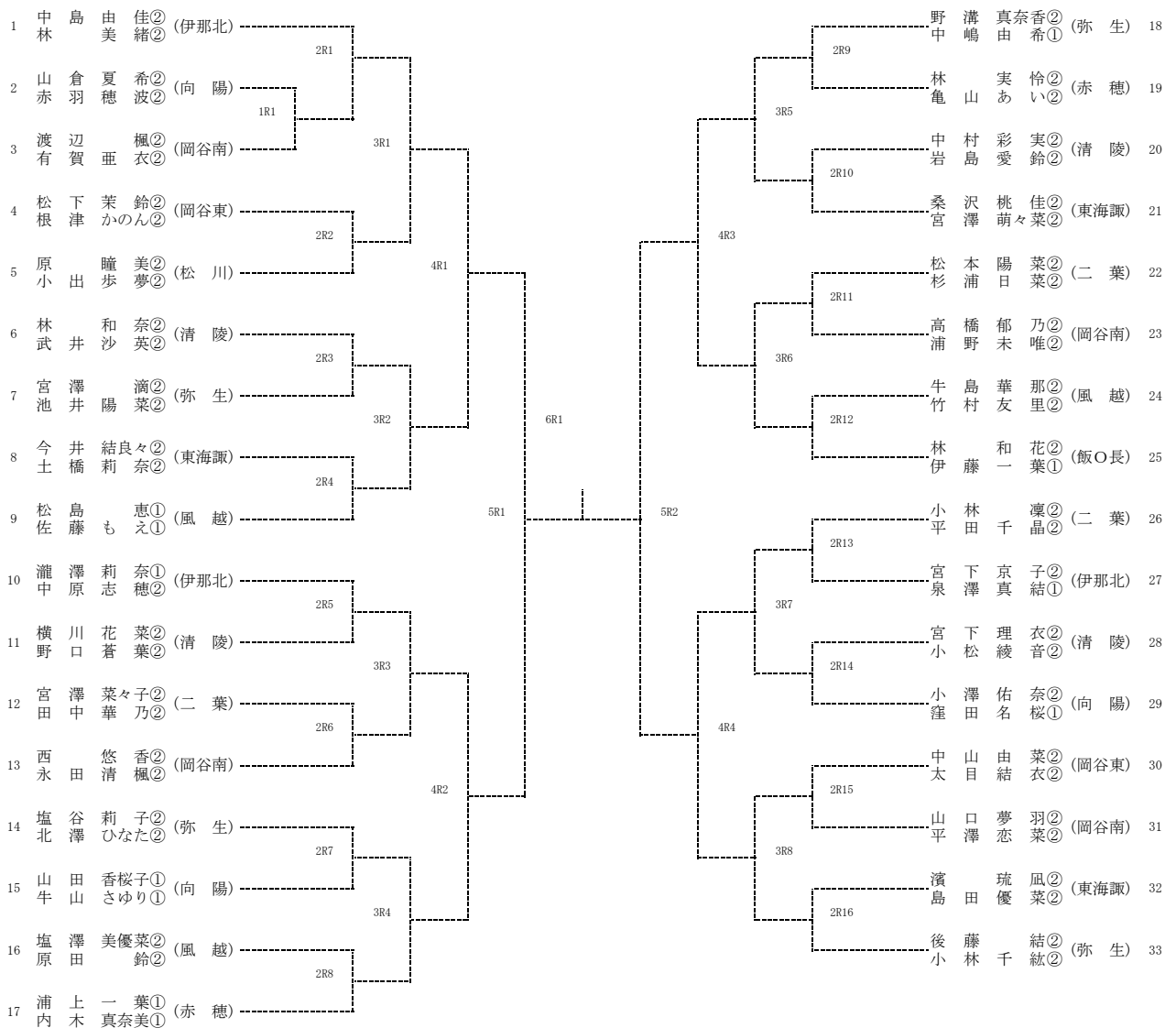

令和2年度 長野県高等学校新人テニス選手権大会 南信地区大会 男子B級シングルス

2020/10/11

伊那市センターテニスコート

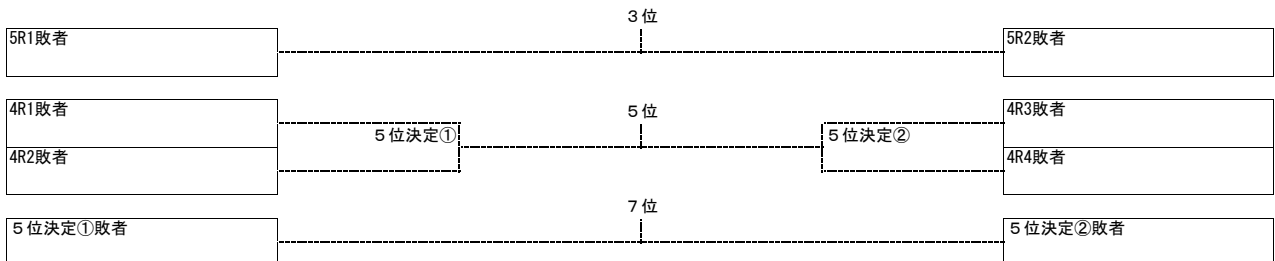
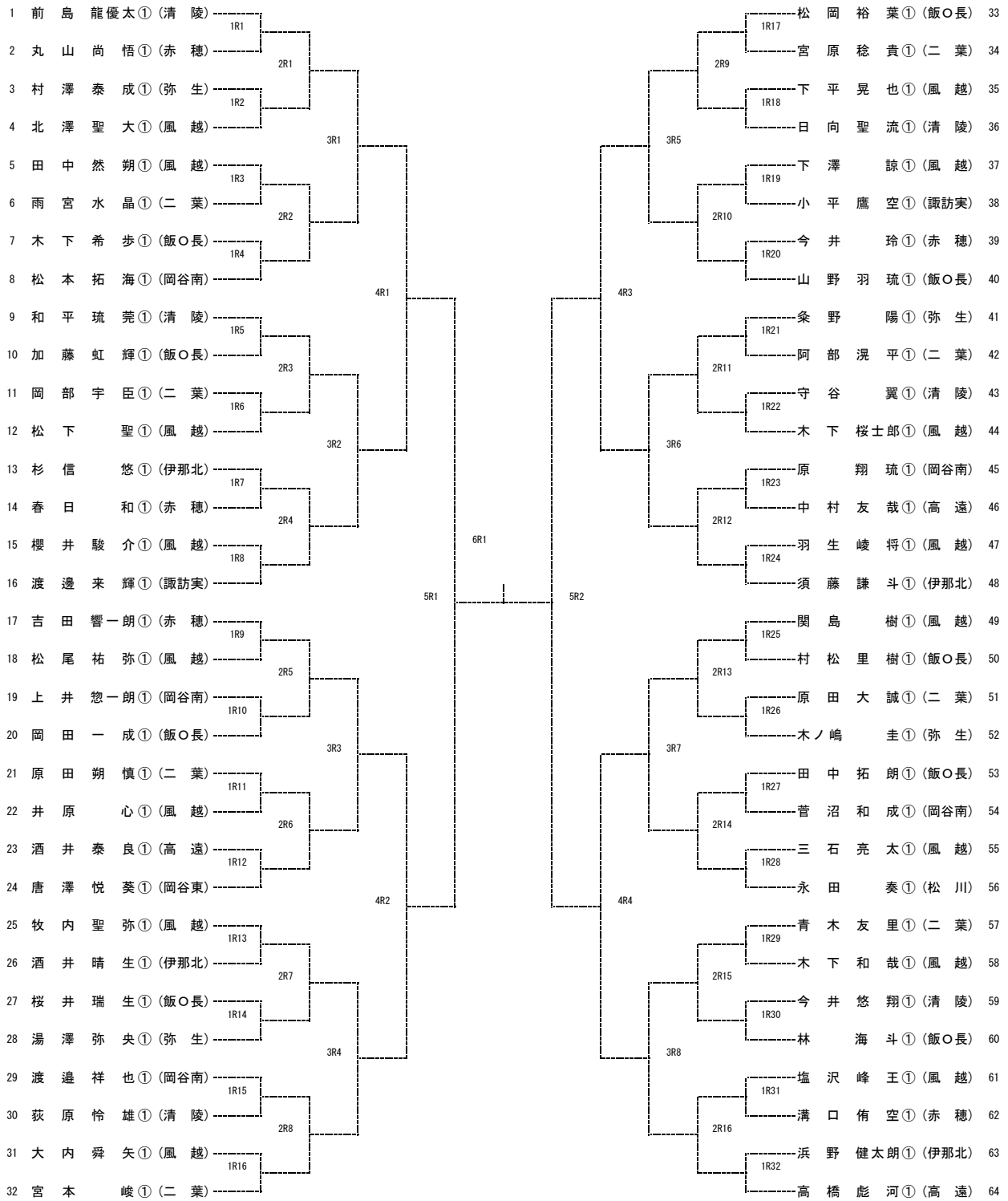

令和2年度 長野県高等学校新人テニス選手権 南信地区予選会 女子B級シングルス

2020/10/11

伊那市センターテニスコート

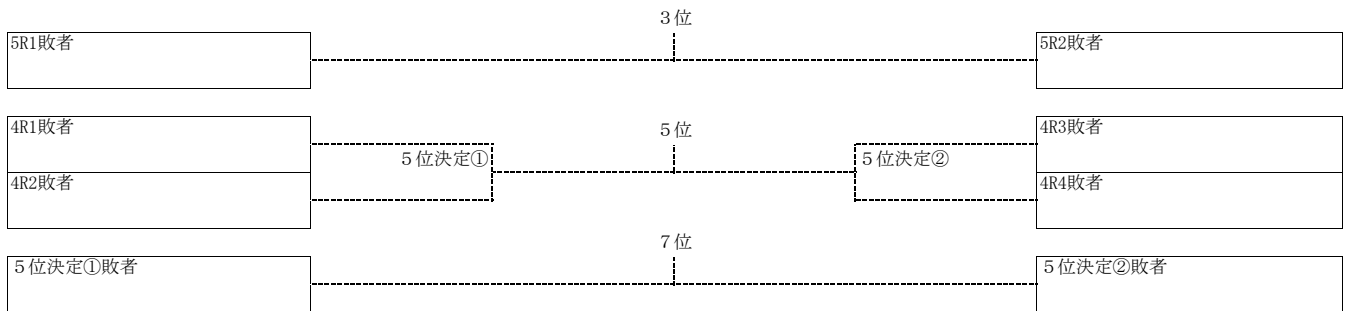
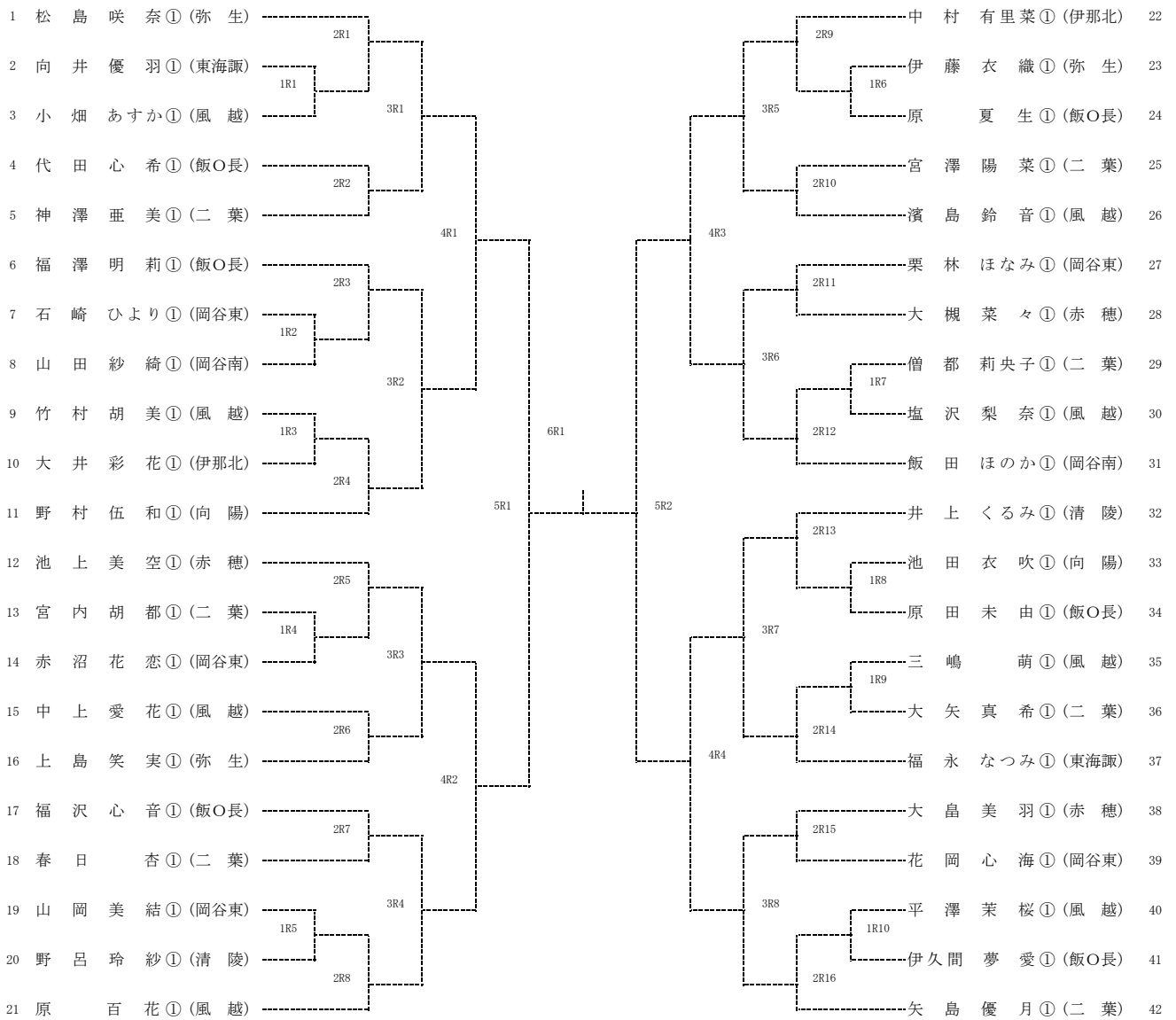

令和2年度 長野県高等学校新人テニス選手権 南信地区予選会 男子B級ダブルス

2020/10/10

伊那市センターテニスコート

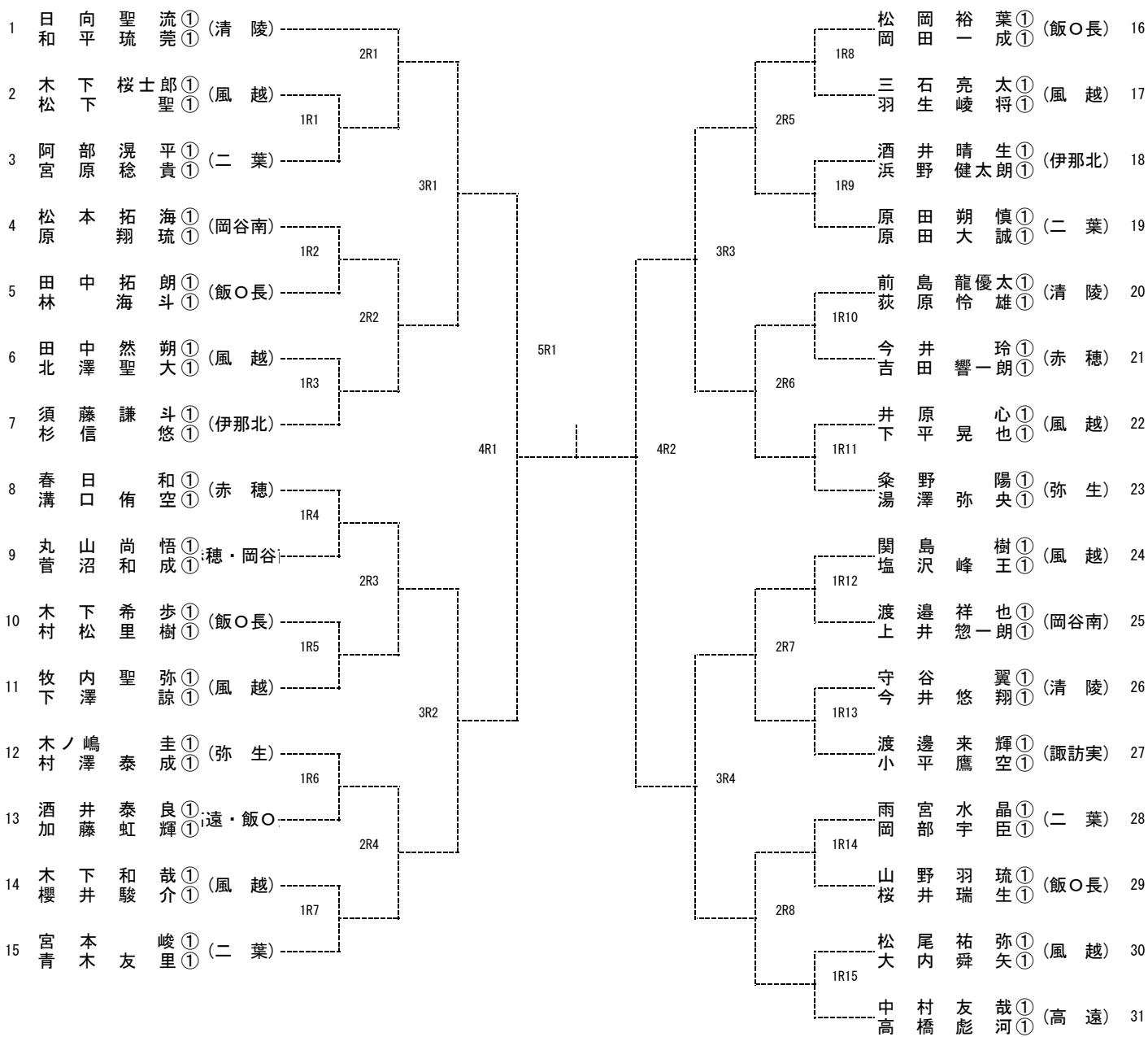

3位

5R1敗者

5R2敗者

令和2年度 長野県高等学校新人テニス選手権 南信地区予選会 女子B級ダブルス

2020/10/10

伊那市センターテニスコート

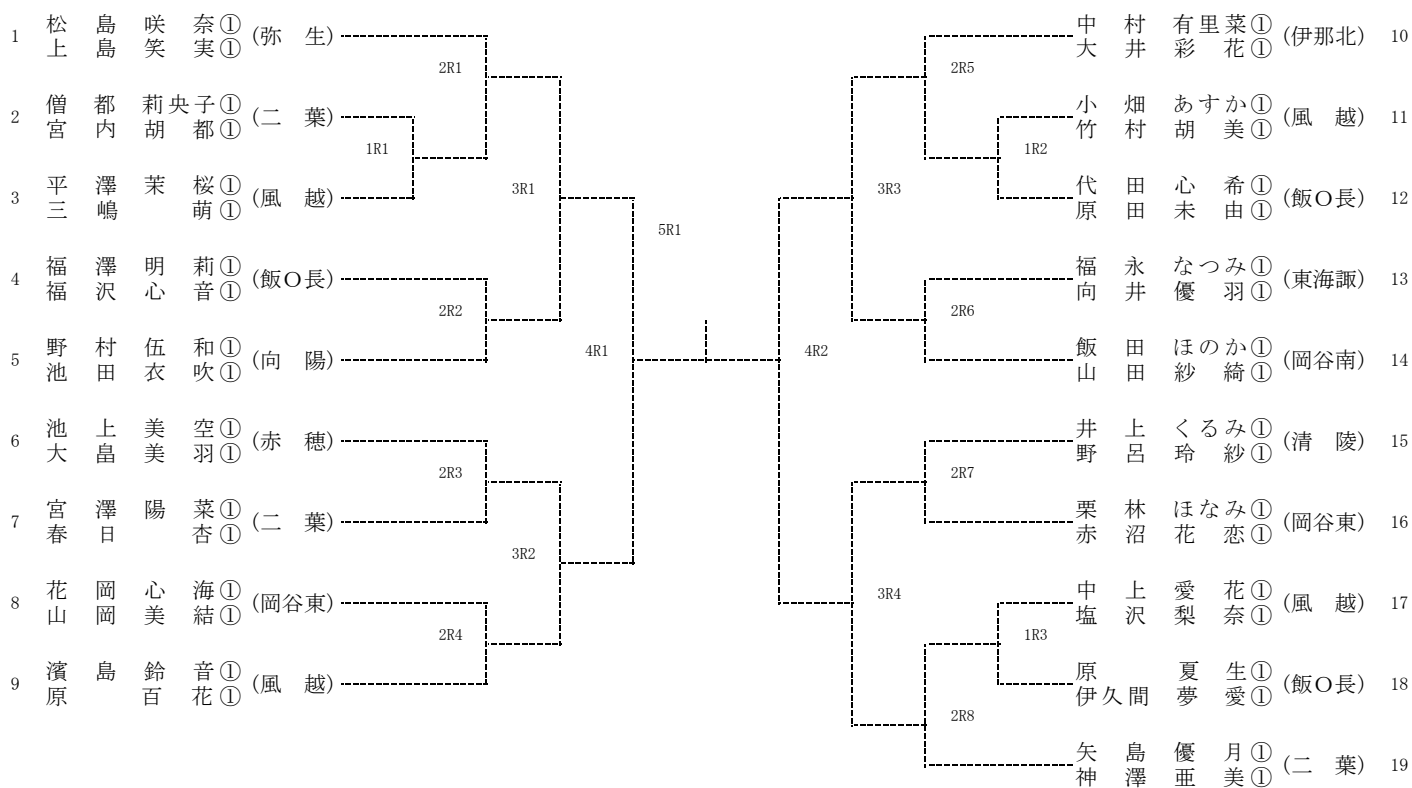

3位

5R1敗者

5R2敗者