

# 平成29年度 長野県高等学校新人テニス選手権大会 南信地区大会

## 結果

主催 長野県テニス協会  
共催 長野県高等学校体育連盟  
主管 南信高体連テニス専門部  
協賛 株式会社ダンロップスポーツ  
期日 平成29年10月8日(日)・14日(土)・15日(日)  
・21日(土)・22日(日)・予備日23日(月)

日程 8日(日)・・・男子A級シングルス・女子A級ダブルス 晴れ  
14日(土)・・・女子A/B級シングルス・男子B級ダブルス 曇り時々雨  
15日(日)・・・男子A級ダブルス・女子B級ダブルス 曇りのち雨  
※男子ベスト8以降および9位決定戦、女子ベスト4以降の試合を21日に延期  
21日(土)・・・男子B級シングルス・15日の残り試合 曇りのち雨  
22日(日)・・・残り試合 21日に全試合終了のため実施せず。

顧問連絡会 8:15～  
受付 8:00～8:25  
公式練習 8:00～8:30  
選手ミーティング 8:35～  
競技開始 選手ミーティング終了後

会場 伊那市営センターテニスコート

上位大会 平成29年度長野県高等学校新人テニス選手権大会  
平成29年11月4日(土)5日(日)、予備日6日(月)  
松本市浅間温泉庭球公園(砂入人工芝)

出場者数 県大会出場者数は春の高体連登録者数による比例枠、春の総合体育大会の結果による加配枠(強度枠)を含めて配分。

A級シングルス:男子15名(予選免除6) 女子19名(予選免除10)  
A級ダブルス:男子9組 女子8組  
B級シングルス:男女とも8名  
B級ダブルス:男女とも4組

県大会ストレートイン

男子A級シングルス(6名)

宮下歩季(清陵) 亀山賢佑(赤穂) 伊藤啓将(向陽) 宮木颯斗(岡谷南)  
大沢寛太(阿南) 猿田南実(伊那北)

女子A級シングルス(10名)

浦上円香, 山田美希, 中島唯衣(赤穂) 佐伯彩夏, 長谷川明音, 横山由佳(弥生)  
山下結衣, 櫛原菜央(飯岡長) 柳澤梨奈(二葉) 永井星苑(伊那北)

平成29年度 長野県高等学校新人テニス選手権大会 南信地区大会 男子A級シングルス

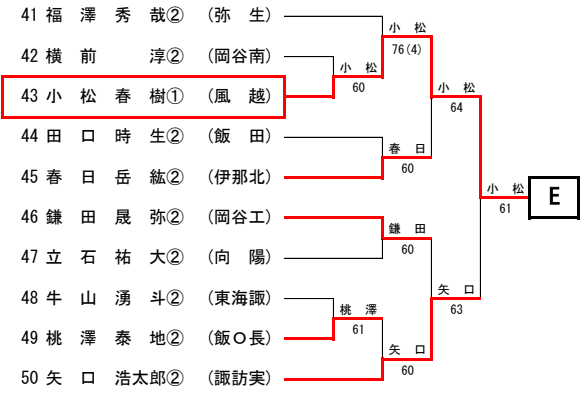
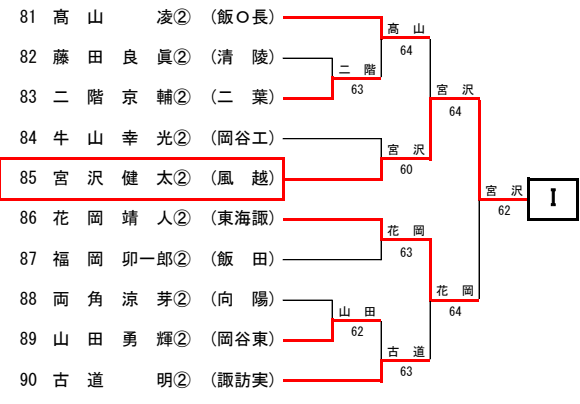
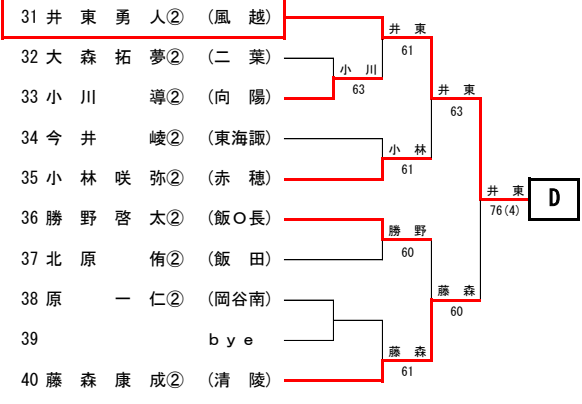
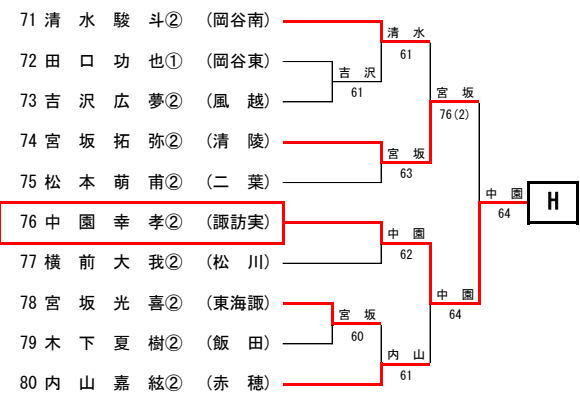
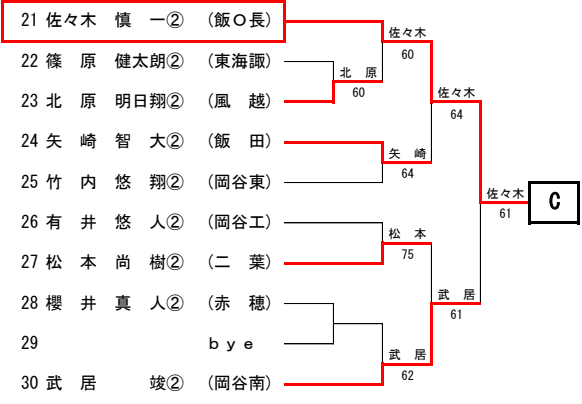
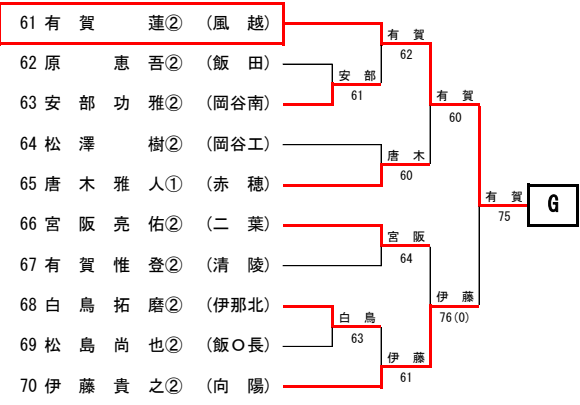
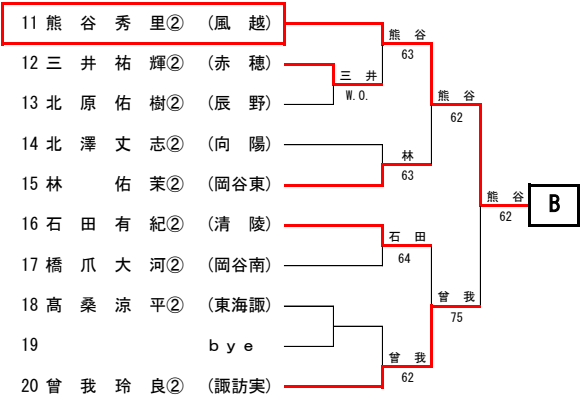
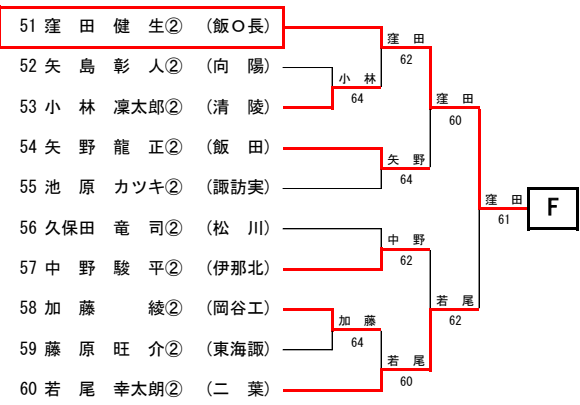
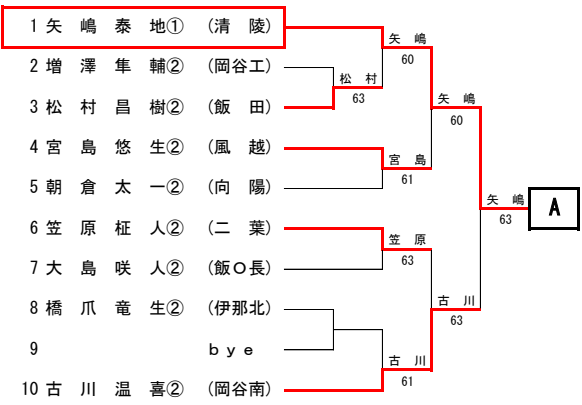

	1	2	3	勝敗	順位
1	1 矢嶋泰地① (清陵)	76(4)	60	2-0	1
2	11 熊谷秀里② (風越)	(4)67	64	1-1	2
3	21 佐々木慎一② (飯〇長)	06	46	0-2	3

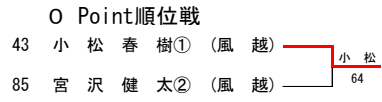

平成29年度 長野県高等学校新人テニス選手権大会 南信地区大会 男子A級ダブルス

1	宮下 歩季② (清陵)	清陵	62	伊那北	61	赤穂	亀内 山山 賢佑② (赤穂) 24
2	橋爪 竜生② (伊那北)	伊那北	62	W.O.	62	風越	宮沢 健太② (風越) 25
3	立石 祐大② (向陽)	向陽	62	二葉	62	清陵	北原 明日翔② (岡谷工) 26
4	笠原 柁亮人② (二葉)	二葉	62	松川	60	清陵	有井 悠人② (清陵) 27
5	久保 竜司② (松川)	松川	62	岡谷南	63	清陵	石有 有惟紀② (清陵) 28
6	古武 川温喜② (岡谷南)	岡谷南	60	岡谷南	63	飯○長	木下 夏樹② (飯田) 29
7	吉小 沢広 夢② (風越)	風越	76(3)	諏訪実	63	飯○長	曾池 我原 玲良② (諏訪実) 29
8	田井 口坪 生② (飯田)	飯田	62	諏訪実	61	向陽	佐々木 慎一② (飯○長) 30
9	高今 桑涼 峻平② (東海諏)	東海諏	60	諏訪実	60	向陽	篠原 健太郎② (東海諏) 31
10	加藤 藤綾 輔② (岡谷工)	岡谷工	60	諏訪実	61	伊那北	朝北 太志② (向陽) 32
11	中園 幸孝② (諏訪実)	諏訪実	64	優勝	64	伊那北	山田 勇輝② (岡谷東) 33
12	熊谷 秀里② (風越)	風越	75	猿田南実① 山村真之介① (伊那北)	64	伊那北	山口 功一② (岡谷南) 34
13	松澤 幸樹② (岡谷工)	伊那北	60	藤森・宮坂	64	伊那北	原古 仁人② (岡谷南) 34
14	春日 岳紘② (伊那北)	伊那北	60	風越	64	飯○長	山田 南実① (伊那北) 35
15	竹林 悠翔② (岡谷東)	岡谷東	62	風越	75	飯○長	田村 健生② (飯○長) 36
16	宮堀 坂光喜① (東海諏)	東海諏	62	二葉	63	赤穂	窪高 山島 彰人② (向陽) 37
17	若尾 幸太朗② (二葉)	二葉	63	清陵	63	飯○長	三井 祐輝② (赤穂) 38
18	藤森 康成② (清陵)	清陵	64	清陵	63	清陵	小石 凜太郎② (清陵) 39
19	大島 咲尚也② (飯○長)	飯○長	61	清陵	76(3)	清陵	松本 尚樹② (二葉) 40
20	小柳 林咲真② (赤穂)	赤穂	61	清陵	76(2)	東海諏	古新 道海 明② (諏訪実) 41
21	福矢 岡野 一郎② (飯田)	飯田	64	清陵	60	東海諏	花岡 靖湧 人② (東海諏) 42
22	橋爪 大河② (岡谷南)	岡谷南	64	向陽	60	風越	北野 原溝 佑友樹② (辰野) 43
23	伊藤 藤啓貴 将之② (向陽)	向陽	60	清陵	62	風越	宮崎 島崎 幸希② (風越) 44
						岡谷南	塩齋 澤藤 佑樹② (飯田) 45
						岡谷南	清宮 水木 駿斗① (岡谷南) 46

1	宮下 歩季② (清陵)	岡谷南	75	清宮 水木 駿斗① (岡谷南) 46		
11	中園 幸孝② (諏訪実)	風越	62	飯○長	63	龜内 山山 賢佑② (赤穂) 24
12	熊谷 秀里② (風越)	飯○長	63	窪高 山島 健生② (飯○長) 36		
11	中園 幸孝② (諏訪実)	赤穂	61	龜内 山山 賢佑② (赤穂) 24		
4	笠原 柁亮人② (二葉)	二葉	63	清陵	75	石有 田賀 有惟紀② (清陵) 27
6	古武 川温喜② (岡谷南)	二葉	64	清陵	62	佐々木 慎一② (飯○長) 30
17	若尾 幸太朗② (二葉)	二葉	62	東海諏	62	石有 田賀 有惟紀② (清陵) 27
23	伊藤 藤啓貴 将之② (向陽)	W.O.		東海諏	62	小石 凜太郎② (清陵) 39
				東海諏	62	花岡 靖湧 人② (東海諏) 42

平成29年度 長野県高等学校新人テニス選手権大会 南信地区大会 男子B級シングルス

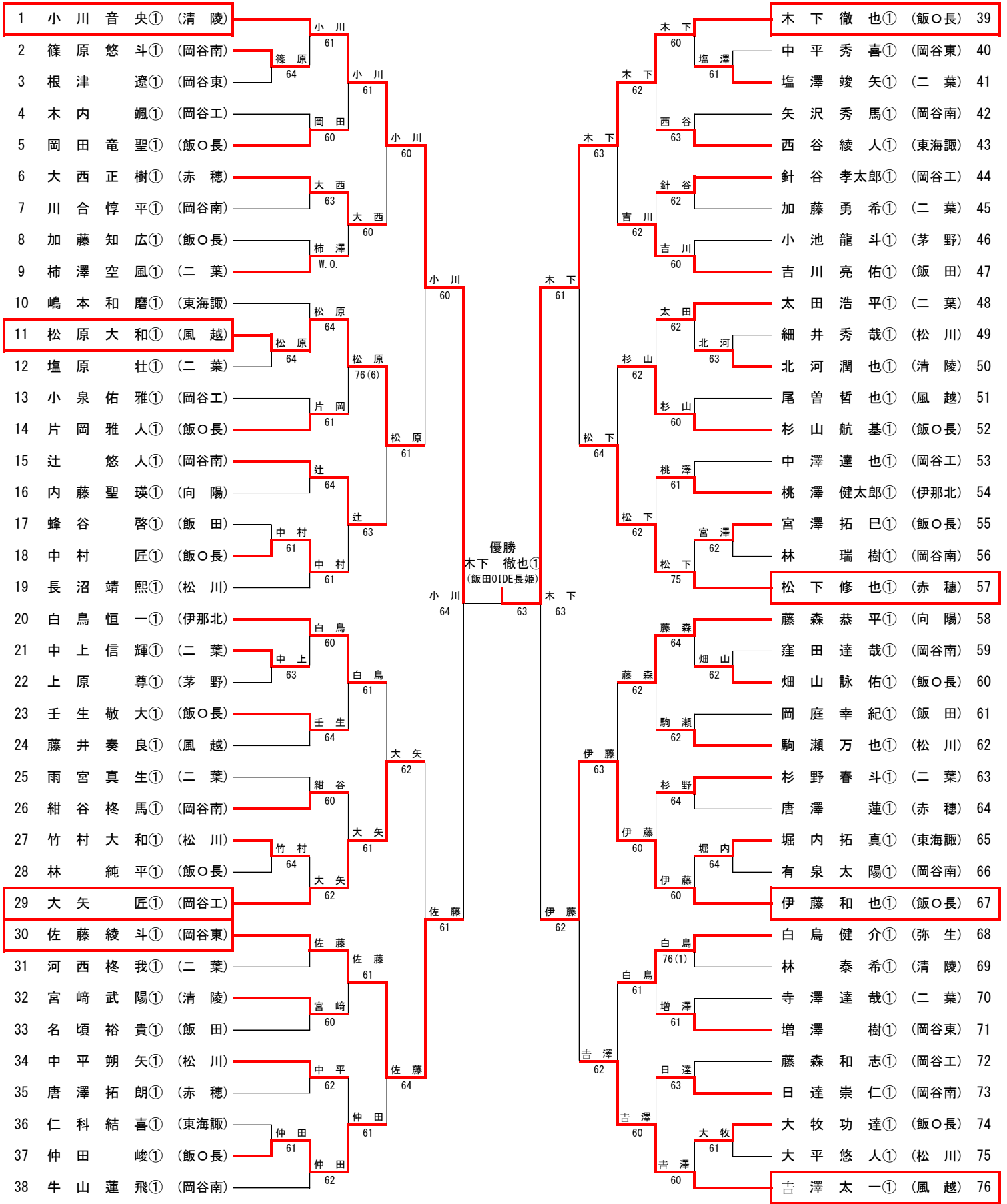

30	佐藤 綾斗① (岡谷東)	3位	佐藤 76(6)	伊藤 和也① (飯○長)	67
11	松原 大和① (風越)	5位	大矢 75	松下 修也① (赤穂)	57
29	大矢 匠① (岡谷工)		RET	吉澤 太一① (風越)	76
11	松原 大和① (風越)	7位	吉澤 61	吉澤 太一① (風越)	76



平成29年度 長野県高等学校新人テニス選手権大会 南信地区大会 女子A級シングルス

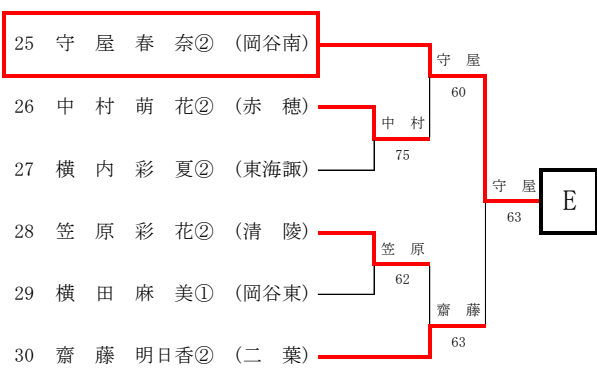
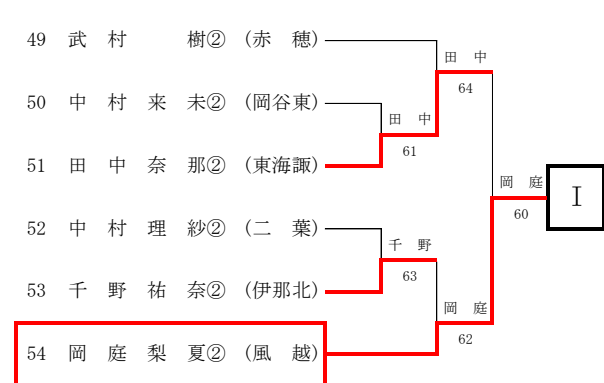
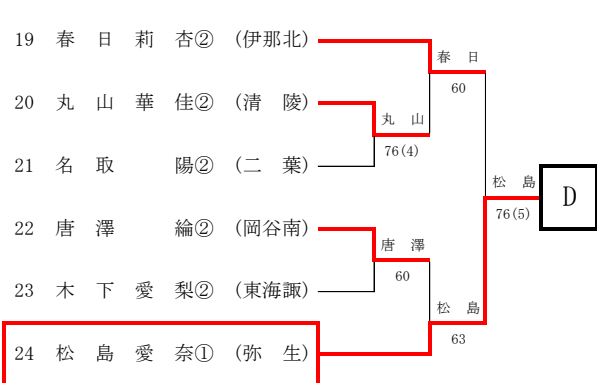
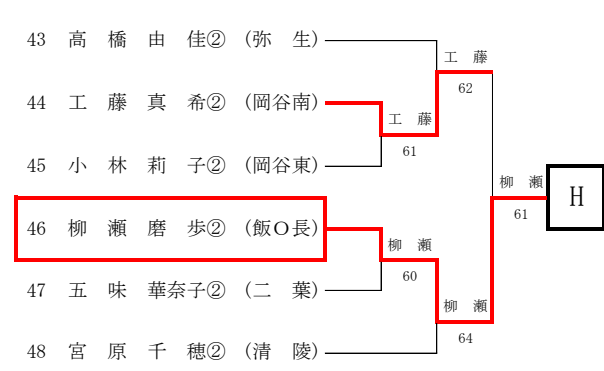
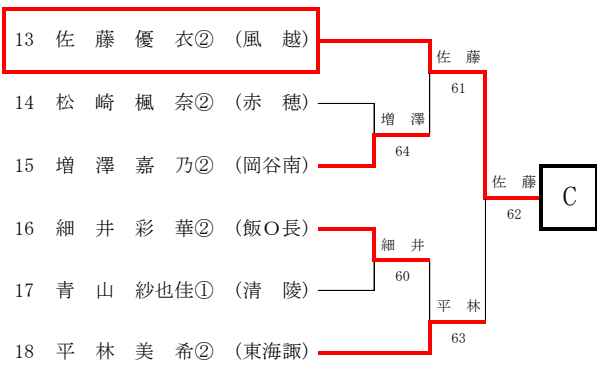
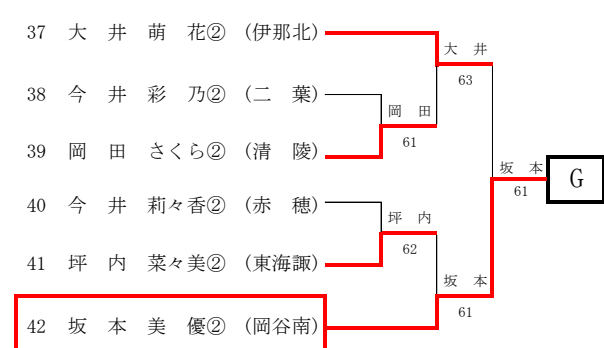
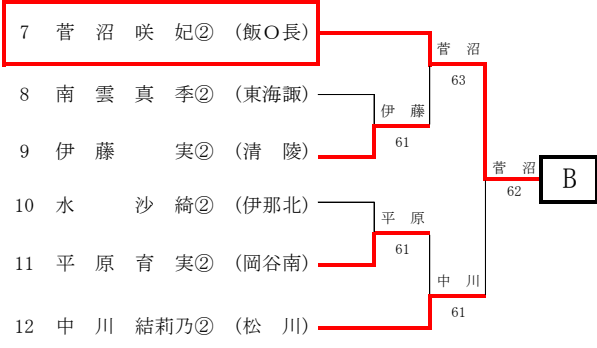
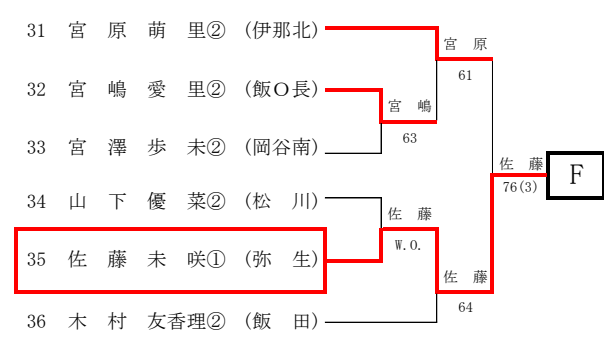
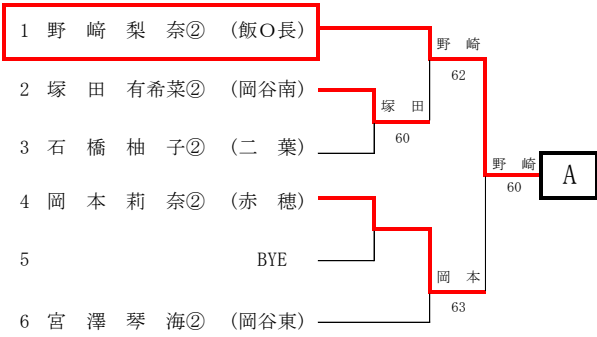

375 Point順位戦

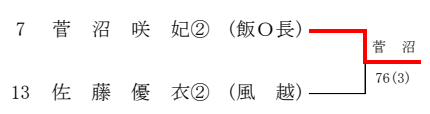

O Point順位戦

	1	2	3	4	5	勝敗	順位
1	24 松島愛奈① (弥生)	○7-1	×5-7	○7-1	○7-5	3-1	1
2	35 佐藤未咲① (弥生)	×1-7	×6-8	×3-7	×1-7	0-4	5
3	42 坂本美優② (岡谷南)	○7-5	○8-6	×6-8	×4-7	2-2	4
4	46 柳瀬磨歩② (飯O長)	×1-7	○7-3	○8-6	×0-6	2-2	3
5	54 岡庭梨夏② (風越)	×5-7	○7-1	○7-4	○6-0	3-1	2

平成29年度 長野県高等学校新人テニス選手権大会 南信地区大会 女子A級ダブルス

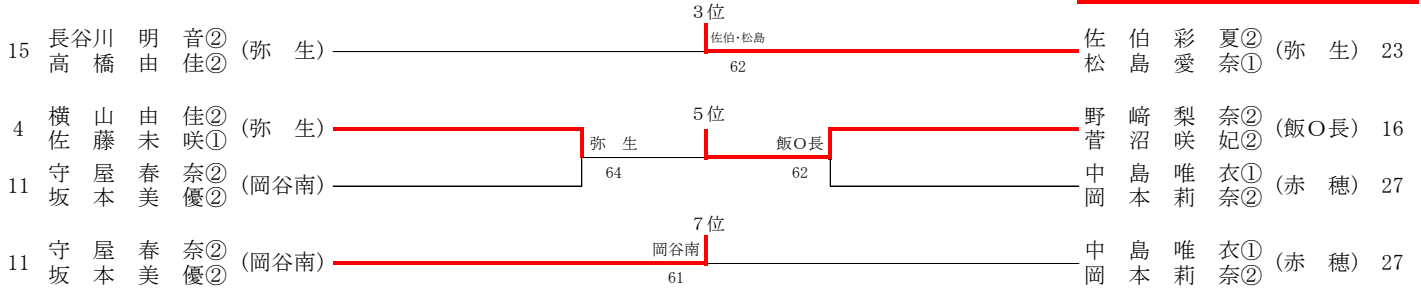
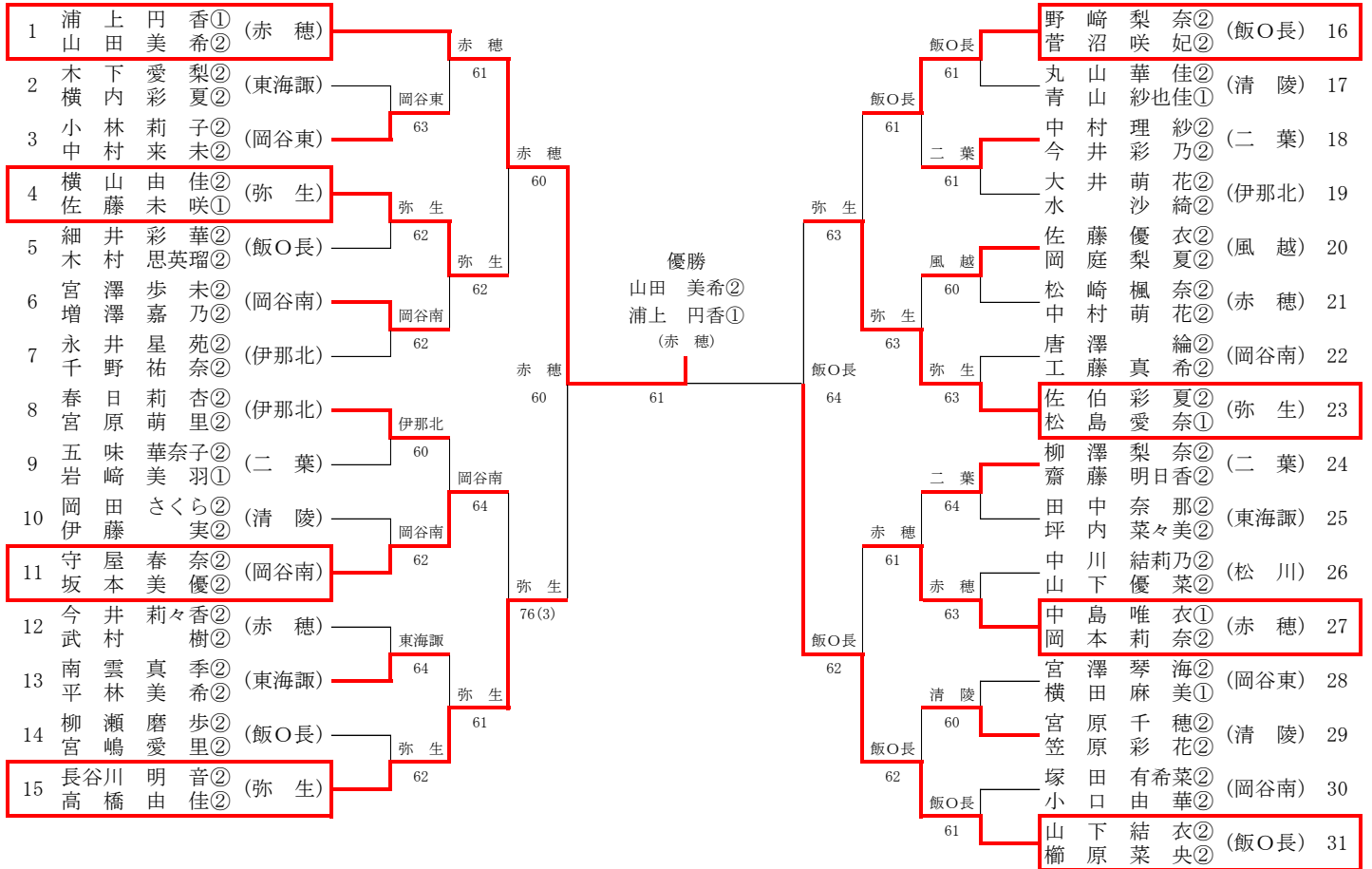

平成29年度 長野県高等学校新人テニス選手権大会 南信地区大会 女子B級ダブルス

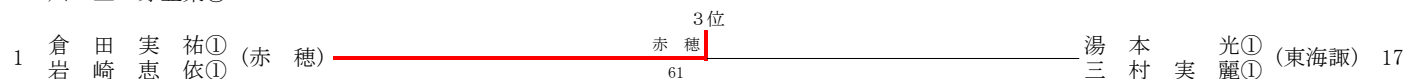
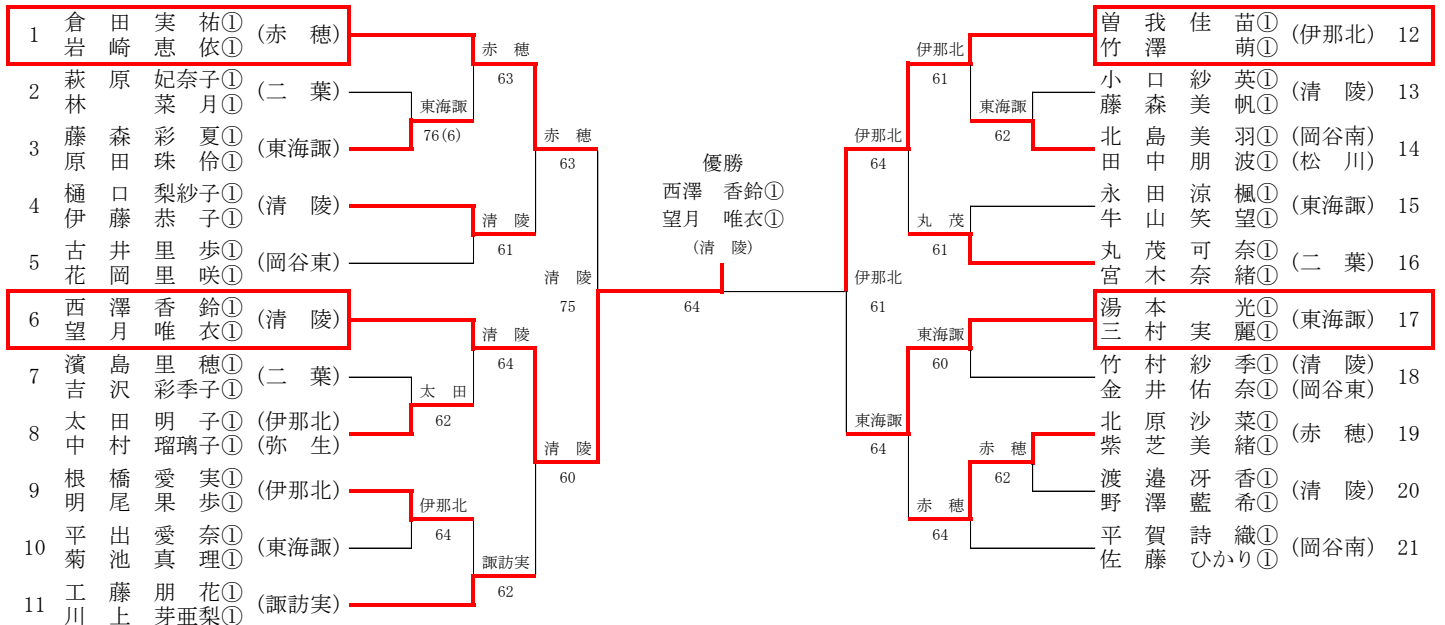

平成29年度 長野県高等学校新人テニス選手権大会 南信地区大会 女子B級シングルス

